

GULLBERG *G* JANSSON

UV-C 75  
UV-C 130





MANUAL  
GULLBERG & JANSSON UV-C

Gullberg & Jansson UV-C - Svenska	6 - 11
Gullberg & Jansson UV-C - Dansk	12 - 17
Gullberg & Jansson UV-C - Norsk	18 - 23

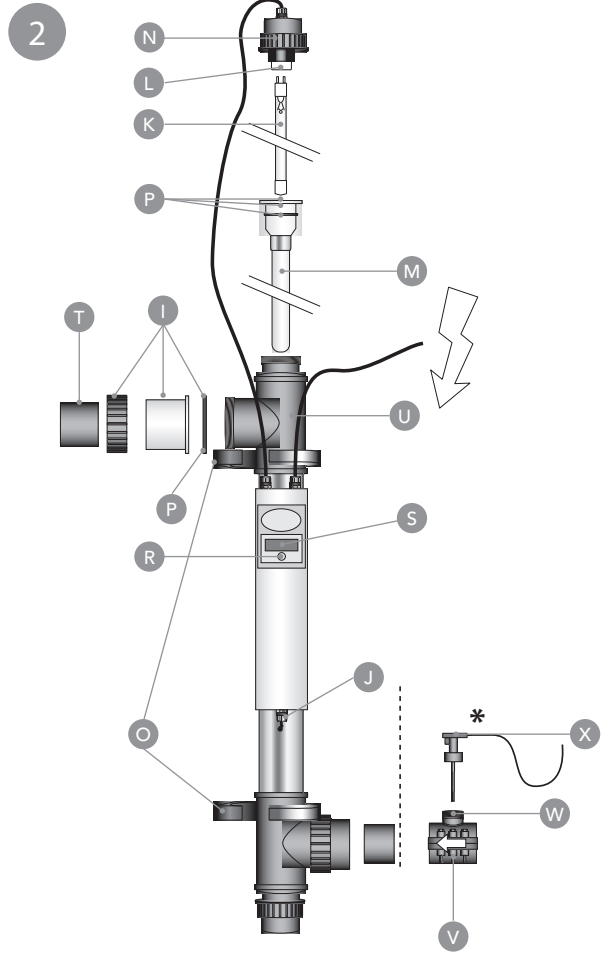
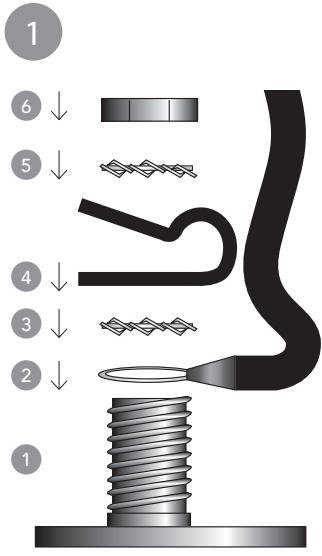

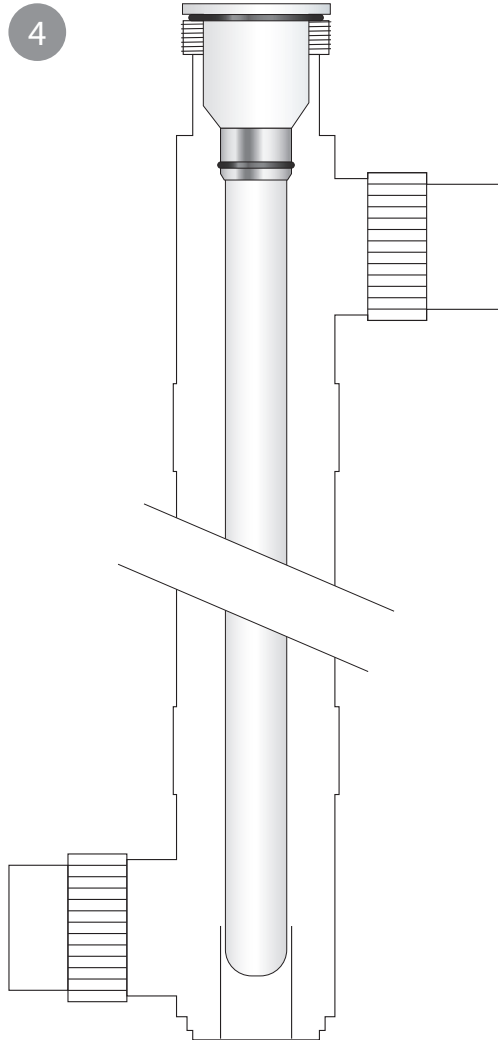
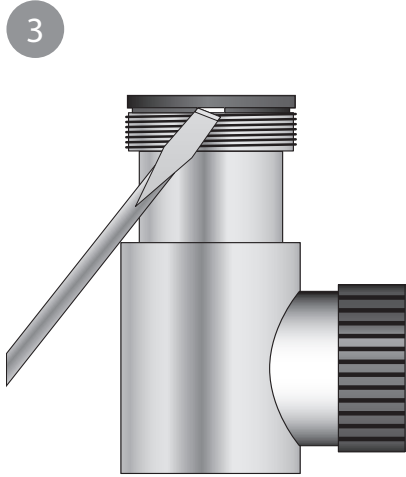

## ORIENTERING OCH FLÖDESRIKTNING

SV

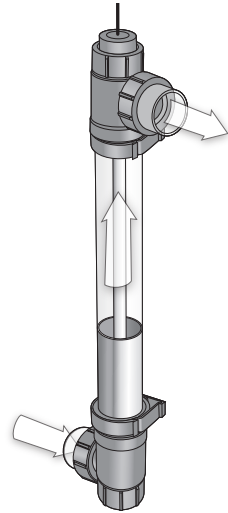
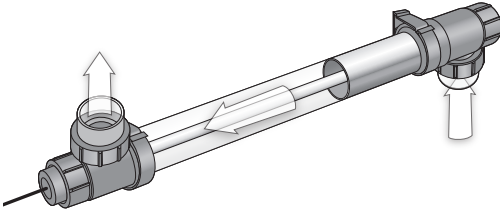

Se till att flödet alltid går från lägsta till högsta punkten för att undvika luftfickor.

## PRINCIPSKISS

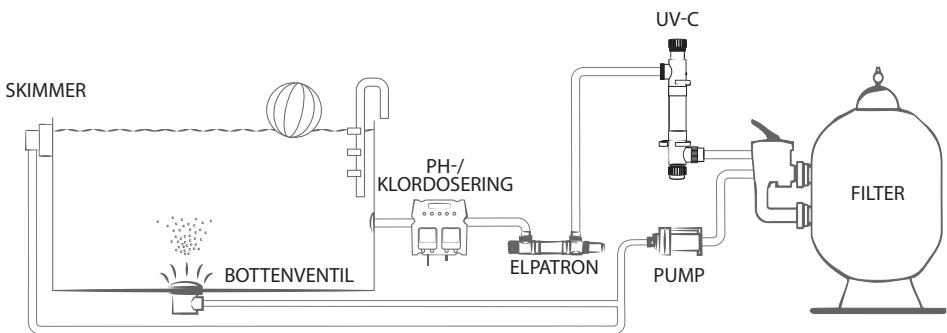

TEKNISKA SPECIFIKATIONER

	UV-C 75	UV-C 130
Typ	75 000 /75 W	150 000 /130 W
Rek. vattenflöde	16 m <sup>3</sup> /h	22 m <sup>3</sup> /h
Max. arbetstryck	2 bar	2 bar
Max. vattenflöde	23 m <sup>3</sup> /h	23 m <sup>3</sup> /h
Diameter enhet Ø	70 mm	70 mm
Längd enhet	100 cm	100 cm
Vattenanslutningar Ø	63 mm / 50 mm / 1 ½"	63 mm / 50 mm / 1 ½"
Material rör	316L	316L
Elektroniskt ballast	230 VAC 50/60 Hz	230 VAC 50/60 Hz
Max. ström	0,57 A	1,1 A
Lampeffekt	75 W	130 W
Lampmodell	LightTech 75W	LightTech 130W Amalgam
Brinntid	9 000 h	12 000 h
Räkneverk	✓	✓
Lampbytesindikation	✓	✓
Flödesvakt	✓	✓

UTBYTESLAMPOR

E800902L Lamp Lighttech T5 75W 4P-SE Base C

F980005 Lamp VGE Lighttech T6 130W Amalgam 4P Base E



Läs föreliggande instruktion noggrant innan installationen påbörjas.

### FUNKTIONSPRINCIP

Inuti röret sitter en lampa som strålar med en våglängd på 253,7 nm, så kallad UVC-strålning. Den här typen av strålning dödar bakterier, virus, alger och svamp (t.ex. legionella och cryptosporidium). Enheten producerar rent, färskt och klart vatten på ett effektivt och miljövänligt sätt. Vattnet behöver matas genom enheten med hjälp av en extern cirkulationspump. UVC-strålningen oskadliggör bakterier, virus och andra mikroorganismer och hindrar dem från att fortplanta sig. Flytande alger bryts ner av strålningen, vilket ökar vattnets klarhet. Enheten är försedd med en elektronisk ballast, som ser till att lampan utnyttjas maximalt.









Insidan på det rostfria röret hjälper till att reflektera UVC-strålningen, vilket ökar verkningsgraden med upp till 35%.

Överdosering med UVC-strålning är inte möjligt.



### VARNING:

Läs föreliggande instruktioner noggrant innan installationen påbörjas.

 <p>Tillse alltid korrekt jordning. Vid osäkerhet kring den elektriska jordningen, konsultera en behörig elektriker. Felaktig jordning kan vara livsfarligt, och kan även ge upphov till korrosion i rostfritt stål och aluminium..</p>	 <p>Det är inte tillåtet att dosera kemikalier i vattnet innan det går igenom enheten, då det kan ha negativa effekter som t.ex. korrosion på enhetens ingående delar.</p>
 <p>Direkt UVC-strålning är skadligt för ögon och hud..</p>	 <p>Gör alltid enheten spänningsfri innan underhåll utförs. Risk för elektriska stötar! Anslut alltid enheten till en jordfelsbrytare, och använd inte förlängningskablage..</p>
 <p>Kvartsglaslet som lampan sitter monterad i, samt själva lampan, kan vara varma en tid efter att enheten stängts av. Vänta minst 15 minuter efter att enheten stängts av innan lampan demonteras.</p>	 <p>Använd handskar för att skydda kvartsglaslet och lampan från fingeravtryck, då dessa kan bränna fast i kvartsglas och lampa vid drift och påverka effektiviteten negativt.</p>
 <p>UVC-lampan får aldrig vara igång utan tillräckligt vattenflöde genom enheten.</p>	 <p>Ha alltid på skyddsglasögon vid underhåll och installation.</p>



#### INSTALLATION AV ENHETEN (SE FIGUR 2, SIDAN 4)

Bestäm var enheten ska monteras. Installera aldrig enheten efter dosering av kemikalier eller efter saltklorinators cell. Den bästa placeringen för enheten är direkt efter sandfiltret. Se principskiss för installationen på sidan 6. Tillse att enheten alltid har flöde igenom när lampan är på. Vid korrekt installation sköts detta automatiskt av flödesvakten, som bryter spänningen till enheten vid för lågt vattenflöde. Installera aldrig enheten i direkt soljus, och installera den i välventilerat frostfritt utrymme.

Enheten kan installeras antingen horisontellt eller vertikalt, förutsatt att vattenflödet går från lägsta till högsta punkt (se sidan 6), med minst 30 centimeter fritt utrymme mitt emot lampanslutningen för service och underhåll. För att underlätta byte av lampan rekommenderas minst 1 meter fritt utrymme vid sidan av lampanslutningen, för att undvika att behöva demontera enheten från väggen.

**WARNING:** Alla anslutningar på enheten ska dras för hand. Använd inte verktyg för att dra åt anslutningarna, då detta kan skada enheten.

1. Skruva av muttern (N) från enheten (U). Ta ut lampan (K) från röret i förpackningen och skjut försiktigt ner den i kvartsröret (M). Anslut kontakten (L) till lampan och dra åt muttern (N) till enheten (U).
2. Montera de medföljande rörklämmorna (O) på väggen, och sätt enheten i rörklämmorna. Spänn fast unionen (I), och se till att O-ringarna (P) sitter rätt för att undvika läckage. Detta gäller även O-ringarna som tätar mellan kvartglaslet och enheten, samt lampan och kvartglaslet.
3. Installera enheten i rörkretsen med hjälp av unionerna (I) och anborrningsbygelgen för flödesvakten (V). Limanslutningarna för unionerna är med diameter 63 mm. För att ansluta mot rör med 50 mm diameter använd de medföljande adaptrarna (T) som limmas i. Adaptern har både invändig gänga och limanslutning mot 50 mm rör.
4. Montera anborrningsbygelgen till flödesvakten (V) med anslutningen till flödesvakten (W) riktad uppåt. Skruva fast flödesvakten (X) och se till att pilen på toppen pekar i flödets riktning, annars kommer den inte att fungera. Om flödesvakten installeras felaktigt kommer enheten inte att starta.
5. Anslut enheten till spänning, i ett uttag med jordfelsbrytare, och se till att vattenflödet är igång.
6. Titta genom de genomskinliga unionerna att lampan är tänd.
7. Kontrollera att lampan slocknar när cirkulationen genom enheten stängs av.

#### INSTRUKTIONER FÖR DET DIGITALA RÄKNEVERKET

När enheten startas kommer den utföra ett självdiagnostiskt test. Displayen kommer då att indikera följande automatiskt, en efter en: 8888 (skärmtest), följt av versionsnumret och 50H eller 60H beroende på nätspänningen frekvens. Sedan kommer displayen att visa aktuell tid kvar till lampbyte.

När enheten startas första gången, eller efter en återställning, kommer den att visa 9000 timmar kvar i brinntid för lampan. En punkt blinkar bredvid siffran längst till höger varje sekund för att indikera att räknaren är aktiv. Mätaren är fabriksinställd till att räkna ner från 9 000 timmar, vilket är den tid som lampan är beräknad att ge full strålningseffekt. Efter 9 000 timmar minskar lampans effekt, och strålningen kan då vara lägre än behovet för önskad effekt. Varje gång enheten startas kommer den att fortsätta räkna ner

från tidigare värde. Räkneverkets inställningar kan ändras efter behov. För att ändra inställningar, följ nedan instruktion: Håll inne knappen (R) nedanför displayen i 5 sekunder. Displayen visar 'rSt' vilket indikerar att användarmeny är vald. Efter att knappen släppts alternerar displayen mellan 'rSt' och aktuell tid kvar. Nu kommer varje kort tryck på knappen att ändra menyval mellan 'rSt', 'up' och 'dn'.

- 'rSt' betyder (reset): det här menyvalet används för att återställa räkneverket till 9 000 timmar. Menyvalet är aktivt när displayen alternerar mellan aktuell tid kvar och 'rSt'. Om knappen (R) på nytt trycks in i 5 sekunder så kommer displayen att visa 9000 och efter att knappen släpps fortsätta att räkna ner igen. Det här menyvalet används efter att ett lampbyte har gjorts för att återställa räkneverket.
- 'up' betyder (up): det här menyvalet används för att öka räkneverket till önskat värde. Menyvalet är aktivt när displayen alternerar mellan aktuell tid kvar och 'up'. Om knappen (R) trycks in i 5 sekunder kommer endast 'up' att visas. Släpp knappen. Genom korta tryck på knappen kommer nu antalet timmar att öka med 500 timmar per knapptryckning. Det maximala värdet som kan ställas in är 9999. När önskat värde är uppnått, vänta 10 sekunder för att spara värdet och återgå till att räkna ner..
- 'dn' betyder (down): det här menyvalet används för att minska räkneverket till önskat värde. Menyvalet är aktivt när displayen alternerar mellan aktuell tid kvar och 'dn'. Om knappen (R) trycks in i 5 sekunder kommer endast 'dn' att visas. Släpp knappen. Genom korta tryck på knappen kommer nu antalet timmar att minska med 500 timmar per knapptryckning. När önskat värde är uppnått, vänta 10 sekunder för att spara värdet och återgå till att räkna ner..

#### **Räkneverket indikerar när lampan behöver bytas enligt nedan:**

- Från och med att det är 672 timmar kvar blinkar displayen en gång per sekund. Lampan ska bytas inom fyra veckor.
- Från och med att det är 336 timmar kvar blinkar displayen två gånger per sekund. Lampan ska bytas inom 2 veckor.
- Från och med att det är 168 timmar kvar blinkar displayen en gång per sekund. Lampan ska bytas inom 1 vecka.
- När räkneverket når 0 timmar kvar kommer den blinka snabbt och inte räkna ner längre. Lampan bör bytas omgående.

#### **DEMONTERING/UNDERHÅLL**

Gör alltid enheten spänningsfri innan demontering/underhåll påbörjas.

Enheten bör rengöras minst två gånger per år. Med tiden kan smuts och kalkutfällningar täcka kvartsglaslet (M), och det behöver då rengöras.

Lampan behöver bytas ut efter 9 000 timmar drifttid. Insidan av själva enheten kan göras rent med en mjuk borste.

1. Dränera enheten på vatten.

2. Skruva bort muttern (N) och ta bort lampan (K) från enheten. Ta ur lampan från kvartsröret och byt till en ny vid behov. Var aktsam, då delarna är ömtåliga.
3. Ta försiktigt ur kvartsröret (M) från enheten, se figur 3 sidan 5. Använd inte kraft! VARNING: Använd skyddshandskar och skyddsglasögon.
4. Rengör kvartglaset med rengöringsmedel. Använd en mjuk och ren trasa för att undvika repor.
5. Sätt tillbaka kvartsröret (M) i enheten (U). Använd inte kraft! VARNING: Använd skyddshandskar och skyddsglasögon.
6. Sätt försiktigt tillbaka lampan i kvartsröret (M). Sätt även tillbaka O-ringen (J) på kvartsröret och anslut lampan till kontakten (K). Skruva tillbaka muttern (N) på enheten.

Om själva enheten eller den elektriska styrenheten behöver bytas ut, tänk på att först ta bort jordningen. Läs avsnitten kring installation och demonteringen, innan arbetet med att byta enhet eller styrenhet påbörjas. Spara delarna för jordning, för återmontering. Dessa följer inte med en ny enhet eller styrenhet. Om du är osäker, ta kontakt med din återförsäljare.



#### ÅTERVINNINGSPÅS

Symbolen med en överkorsad soptunna på produkter, batteri, dokumentation eller förpackning innebär att alla uttjänta elektriska och elektroniska produkter och batterier ska lämnas in på en återvinningsstation. Kasta inte dessa produkter i det vanliga hushållsavfallet, återvinn dem i stället. Kontakta det lokala sophanteringsföretaget för information om närmaste återvinningsplats.

## ORIENTERING OG FLOWRETNING

DA

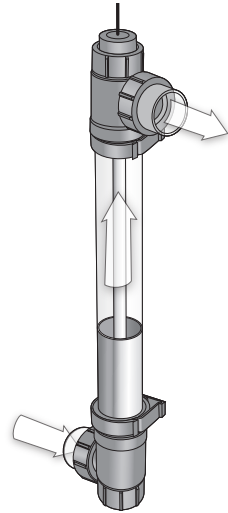
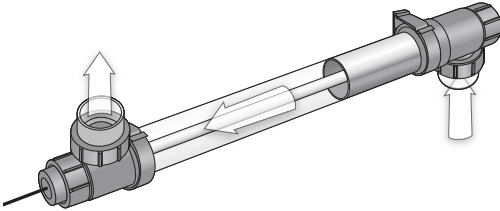

Sørg for, at flowet altid går fra laveste til højeste punkt for at undgå luftlommer.

## PRINCIPSKITSE

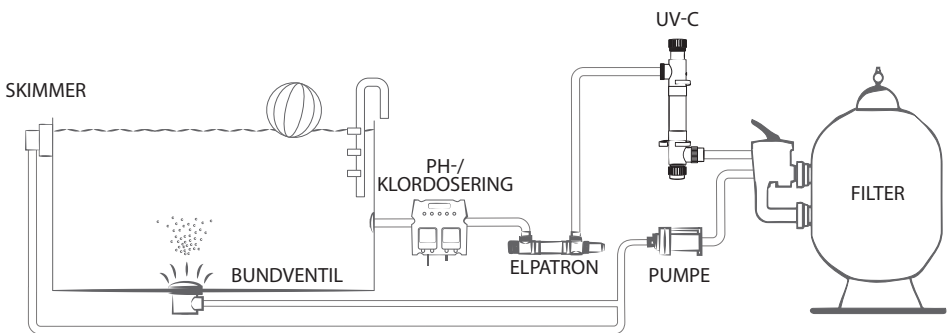

TEKNISKE SPECIFIKATIONER

	UV-C 75	UV-C 130
Type	75 000 /75 W	150 000 /130 W
Anbef. vandflow	16 m <sup>3</sup> /h	22 m <sup>3</sup> /h
Maks. arbejdsdruk	2 bar	2 bar
Maks. vandflow	23 m <sup>3</sup> /h	23 m <sup>3</sup> /h
Diameter enhed Ø	70 mm	70 mm
Længde enhed	100 cm	100 cm
Vandtilslutninger Ø	63 mm / 50 mm / 1 ½"	63 mm / 50 mm / 1 ½"
Materiale rør	316L	316L
Elektronisk ballast	230 VAC 50/60 Hz	230 VAC 50/60 Hz
Maks. strøm	0,57 A	1,1 A
Lampeeffekt	75 W	130 W
Lampemodel	LightTech 75W	LightTech 130W Amalgam
Brændetid	9 000 h	12 000 h
Tællerværk	✓	✓
Lampeskift-indikation	✓	✓
Flowvagt	✓	✓

UDSKIFTNINGSLAMPER

E800902L Lamp Lighttech T5 75W 4P-SE Base C

F980005 Lamp VGE Lighttech T6 130W Amalgam 4P Base E



Læs den foreliggende vejledning omhyggeligt gennem, før installationen påbegyndes.

### FUNKTIONSPRINCIP

Inden i røret sidder der en lampe, som stråler med en bølgelængde på 253,7 nm, såkaldt UVC-stråling. Denne form for stråling dræber bakterier, virus, alger og svampe (f.eks. legionella og cryptosporidium). Enheden producerer rent, frisk og klart vand på en effektiv og miljøvenlig måde. Vandet skal ledes gennem enheden ved hjælp af en ekstern cirkulationspumpe. UVC-strålingen uskadeliggør bakterier, virus og andre mikroorganismer og hindrer dem i at formere sig. Flydende alger nedbrydes af strålingen, hvilket øger vandets klarhed. Enheden er udstyret med en elektronisk ballast, som sørger for, at lampen udnyttes maksimalt.

Indersiden af det rustfrie rør medvirker til at reflektere UVC-strålingen, hvilket øger virkningsgraden med op til 35 %.









Overdosering med UVC-stråling er ikke mulig.

DA



### ADVARSEL:

Læs de foreliggende instruktioner omhyggeligt igennem, før installationen påbegyndes.

 <p>Sørg altid for korrekt jording. Spørg en autoriseret elektriker til råds, hvis du er usikker omkring den elektriske jording. Forkert jording kan være livsfarlig og kan også give anledning til korrosion i rustfrit stål og aluminium.</p>	 <p>Det er ikke tilladt at dosere kemikalier i vandet, før det går igennem enheden, da det kan have negative indvirkninger som f.eks. korrosion på enhedens indgående dele.</p>
 <p>Direkte UVC-stråling er skadeligt for øjne og hud.</p>	 <p>Gør altid enheden spændingsfri, inden der foretages vedligeholdelse. Risiko for elektrisk stød! Tilslut altid enheden til et fejlstrømsrelæ og anvend ikke forlængerledninger.</p>
 <p>Kvartsglasset, som lampen er monteret i, samt selve lampen kan være varme et stykke tid efter, at der er slukket for enheden. Vent mindst 15 minutter efter, at enheden er slukket, før lampen demonteres.</p>	 <p>Brug handsker for at beskytte kvartsglasset og lampen mod fingeraftryk, da disse kan brænde fast i kvartsglas og lampe ved drift og påvirke effektiviteten negativt.</p>
 <p>UVC-lampen må aldrig være i gang uden tilstrækkeligt vandflow gennem enheden.</p>	 <p>Hav altid beskyttelsesbriller på ved vedligeholdelse og installation.</p>

#### INSTALLATION AF ENHEDEN (SE FIGUR 2, SIDE 4)

Bestem, hvor enheden skal monteres. Installer aldrig enheden efter dosering af kemikalier eller efter saltklorinators celle. Den bedste placering for enheden er direkte efter sandfilteret. Se principskitse for installationen på side 12. Sørg for, at enheden altid har flow igennem, når lampen er tændt. Ved korrekt installation klares dette automatisk af flowvagten, som afbryder spændingen til enheden ved for lavt vandflow. Installer aldrig enheden i direkte sollys, og installer den i et velventileret, frostfrit rum.

Enheden kan installeres enten horisontalt eller vertikalt, forudsat at vandflowet går fra laveste til højeste punkt (se side 12), med mindst 30 centimeter fri plads ud for lampetilslutningen af hensyn til service og vedligeholdelse. For at lette skift af lampen anbefales mindst 1 meter fri plads ved siden af lampetilslutningen for at undgå at skulle demontere enheden fra væggen.

**ADVARSEL:** Alle tilslutninger til enheden skal føres manuelt. Brug ikke værktøj til at tilspænde tilslutningerne, da dette kan beskadige enheden.

1. Skru møtrikken (N) af enheden (U). Tag lampen (K) ud af røret i pakken og skyd den forsigtigt ned i kvartsrøret (M). Tilslut kontakten (L) til lampen og tilspænd møtrikken (N) til enheden (U).
2. Montér de medfølgende rørklemmer (O) på væggen og sæt enheden i rørklemmerne. Spænd unionen (I) fast og sørg for, at O-ringene (P) sidder lige, for at undgå lækage. Dette gælder også O-ringene, som tætnet mellem kvartsglasset og enheden, samt lampen og kvartsglasset.
3. Installer enheden i rørkredsen ved hjælp af unionerne (I) og anboringsbøjlen til flowvagten (V). Limtilslutningerne til unionerne er med diameter 63 mm. For at tilslutte mod rør med 50 mm diameter anvendes de medfølgende adaptere (T), som limes i. Adapteren har både indvendigt gevind og limtilslutning mod 50 mm rør.
4. Montér anboringsbøjlen til flowvagten (V) med tilslutningen til flowvagten (W) vendt opad. Skru flowvagten (X) fast og sørg for, at pilen på toppen vender i flowets retning, ellers vil den ikke fungere. Hvis flowvagten installeres forkert, vil enheden ikke starte.
5. Tilslut enheden til spænding i en jordet stikkontakt, og sørg for, at vandflowet er i gang.
6. Se igennem de gennemsigtige unioner, at lampen er tændt.
7. Kontrollér, at lampen slukkes, når cirkulationen gennem enheden afbrydes.

#### INSTRUKTIONER TIL DET DIGITALE TÆLLEVÆRK

Når enheden startes, vil den udføre en selvdiagnostisk test. Displayet vil da indikere følgende automatisk, en efter en: 8888 (skærmtest), 'r' efterfulgt af versionsnummeret og 50H eller 60H, afhængigt af netspændingens frekvens. Derefter vil displayet vise aktuel resterende tid til lampeskit.

Når enheden startes første gang, eller efter en nulstilling, vil den vise 9000 timer tilbage i brændetid for lampen. Et punktum blinker ud for tallet længst til højre hvert sekund for at indikere, at tælleren er aktiv. Tælleren er fabriksindstillet til at tælle ned fra 9000 timer, som er den tid, lampen er beregnet til at give fuld strålingseffekt. Efter 9000 timer mindskes lampens effekt, og strålingen kan da være lavere end behovet for ønsket effekt. Hver gang enheden startes, vil den fortsætte med at tælle ned fra den tidligere

værdi. Tælleværkets indstillinger kan ændres efter behov. For at ændre indstillinger følges nedenstående instruktion: Hold knappen (R) neden for displayet inde i 5 sekunder. Displayet viser 'rSt', hvilket indikerer, at brugermenueen er valgt. Efter at knappen er sluppet, veksler displayet mellem 'rSt' og den aktuelle resterende tid. Nu vil hvert kort tryk på knappen ændre menuvalg mellem 'rSt', 'up' og 'dn'.

- 'rSt' betyder (reset): dette menuvalg anvendes for at nulstille tælleværket til 9000 timer. Menuvalget er aktivt, når displayet veksler mellem aktuel resterende tid og 'rSt'. Hvis knappen (R) trykkes ind igen i 5 sekunder, vil displayet vise 9000, når knappen er sluppet fortsætte med at tælle ned igen. Dette menuvalg anvendes efter, at der er foretaget et lampeskift, for at nulstille tælleværket.
- 'up' betyder (up): dette menuvalg anvendes for at øge tælleværket til den ønskede værdi. Menuvalget er aktivt, når displayet veksler mellem aktuel resterende tid og 'up'. Hvis knappen (R) trykkes ind i 5 sekunder, vil der kun blive vist 'up'. Slip knappen. Via korte tryk på knappen vil antallet af timer nu blive øget med 500 timer pr. tryk på knappen. Den maksimale værdi, der kan indstilles, er 9999. Når den ønskede værdi er nået, skal du vente 10 sekunder for at gemme værdien og vende tilbage til at tælle ned.
- 'dn' betyder (down): dette menuvalg anvendes for at reducere tælleværket til den ønskede værdi. Menuvalget er aktivt, når displayet veksler mellem aktuel resterende tid og 'dn'. Hvis knappen (R) trykkes ind i 5 sekunder, vil der kun blive vist 'dn'. Slip knappen. Via korte tryk på knappen vil antallet af timer nu blive reduceret med 500 timer pr. tryk på knappen. Når den ønskede værdi er nået, skal du vente 10 sekunder for at gemme værdien og vende tilbage til at tælle ned.

#### **Tælleværket indikerer, når lampen skal udskiftes, som angivet nedenfor:**

- Fra der er 672 timer tilbage, blinker displayet en gang i sekundet. Lampen skal skiftes inden for fire uger.
- Fra der er 336 timer tilbage, blinker displayet to gange i sekundet. Lampen skal skiftes inden for 2 uger.
- Fra der er 168 timer tilbage, blinker displayet en gang i sekundet. Lampen skal skiftes inden for 1 uge.
- Når tælleren når 0 timer, vil den blinke hurtigt og ikke tælle ned længere. Lampen bør skiftes omgående.

#### **DEMONTERING/VEDLIGEHOLDELSE**

Gør altid enheden spændingsfri, inden der påbegyndes demontering/vedligeholdelse.

Enheden bør rengøres mindst to gange om året. Med tiden kan snavs og kalkudfældninger dække kvartsglasset (M), som da skal rengøres.

Lampen skal udskiftes efter 9000 timers driftstid. Undersiden af selve enheden kan rengøres med en blød børste.

1. Dræn enheden fro vand.
2. Skru møtrikken (N) af og tag lampen (K) ud af enheden. Tag lampen ud af kvartsrøret og skift om nødvendigt til en ny. Vær forsigtig, da delene er sarte.



3. Tag forsigtigt kvartsrøret (M) ud af enheden, se figur 3 på side 5. Brug ikke kraft! ADVARSEL: Brug beskyttelseshandsker og sikkerhedsbriller.
4. Rengør kvartsglasset med rengøringsmiddel. Brug en ren, blød klud for at undgå ridser.
5. Sæt kvartsrøret (M) tilbage i enheden (U). Brug ikke kraft! ADVARSEL: Brug beskyttelseshandsker og sikkerhedsbriller.
6. Sæt forsigtigt lampen tilbage i kvartsrøret (M). Sæt også O-ringen (J) tilbage på kvartsrøret og tilslut lampen til kontakten (K). Skru møtrikken (N) på enheden igen.

Hvis selve enheden eller den elektriske styreenhed skal udskiftes, husk da at fjerne jordingen først. Læs afsnittene om installation og demontering, før arbejdet med udskiftning af enhed eller styreenhed påbegyndes. Gem delene til jording til genmonteringen. Disse medfølger ikke med en ny enhed eller styreenhed. Kontakt din forhandler, hvis du er usikker.



#### GENVINDINGSINFORMATION

Symbolet med en overkrydset skraldespand på produkter, batteri, dokumentation eller emballage betyder, at alle udtjente elektriske og elektroniske produkter og batterier skal indleveres på en genbrugsplads. Smid ikke disse produkter i det almindelige husholdningsaffald – genvind dem i stedet. Kontakt det lokale affaldsfirma for oplysninger om nærmeste genbrugsplads.

## ORIENTERING OG STRØMNINGSRETNING

NO

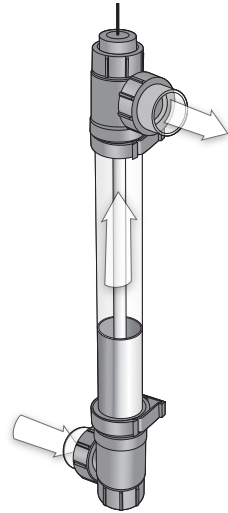
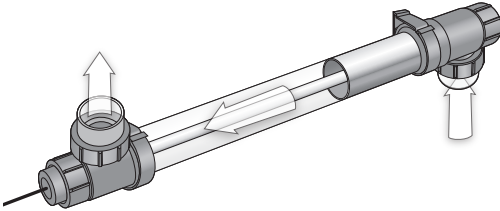

Sørg for at strømmingen alltid går fra laveste til høyeste punkt slik at det ikke oppstår luftlommer.

## PRINSIPPSKISSE

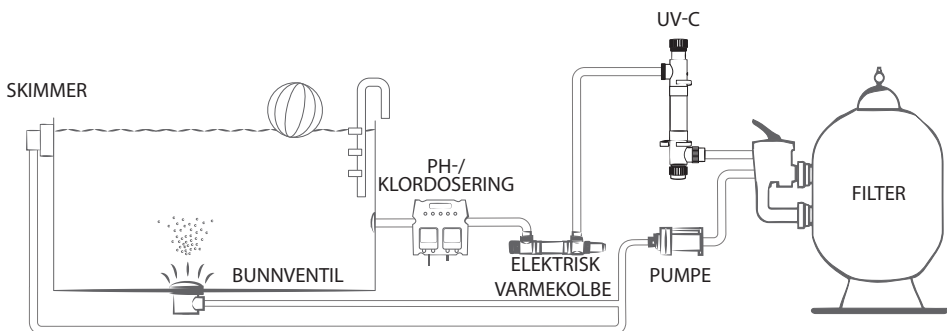

TEKNISKE SPESIFIKASJONER

	UV-C 75	UV-C 130
Type	75 000 /75W	150 000 /130W
Anbefalt vanngjennomstrømning	16 m <sup>3</sup> /h	22 m <sup>3</sup> /h
Maksimalt arbeidstrykk	2 bar	2 bar
Maksimal vanngjennomstrømning	23 m <sup>3</sup> /h	23 m <sup>3</sup> /h
Diameter enhet Ø	70 mm	70 mm
Lengde enhet	100 cm	100 cm
Vanntilkoblinger Ø	63 mm / 50 mm / 1 ½"	63 mm / 50 mm / 1 ½"
Materiale rør	316L	316L
Elektronisk ballast	230 VAC 50/60 Hz	230 VAC 50/60 Hz
Maksimal strøm	0,57 A	1,1 A
Lampens effekt	75 W	130 W
Lampemodell	LightTech 75W	LightTech 130W Amalgam
Levetid	9 000 h	12 000 h
Telleverk	✓	✓
Indikator for utskifting av lampe	✓	✓
Strømningsvakt	✓	✓

ERSTATNINGSLAMPER

E800902L Lamp Lighttech T5 75W 4P-SE Base C

F980005 Lamp VGE Lighttech T6 130W Amalgam 4P Base E



Les instruksjonene under nøye før installasjonen begynner.

### FUNKSJONSPRINSIPP

I røret finnes en lampe som lyser med en bølgelengde på 253,7 nm, såkalt UVC-stråling. Denne typen av stråling dreper bakterier, virus, alger og sopp (f.eks. legionella og cryptosporidium). Enheten produserer rent, friskt og klart vann på en effektiv og miljøvennlig måte. Vannet må mates gjennom enheten ved hjelp av en ekstern sirkulasjonspumpe. UVC-strålingen uskadeliggjør bakterier, virus og andre mikroorganismer, og hindrer dem i å formere seg. Flytende alger brytes ned av strålingen, noe som øker klarheten i vannet. Enheten er utstyrt med en elektronisk ballast som gjør at lampen utnyttes maksimalt.

Innsiden av det rustfrie røret bidrar til å reflektere UVC-strålingen, noe som øker virkningsgraden med opptil 35 %.







Overdosering av UVC-stråling er ikke mulig.

NO



### ADVARSEL:

Les instruksjonene under nøye før installasjonen begynner.

 <p>Sørg alltid for korrekt jording. Ved usikkerhet når det gjelder den elektriske jordingen, ta kontakt med en autorisert elektriker. Feil jording kan være livsfarlig og kan også forårsake korrosjon i rustfritt stål og aluminium.</p>	 <p>Det er forbudt å dosere kjemikalier i vannet før det går gjennom enheten, fordi det kan ha negative effekter på enhetens deler, som for eksempel korrosjon.</p>
 <p>Direkte UVC-stråling er skadelig for øynene og huden.</p>	 <p>Enheten skal alltid gjøres spenningsfri før det utføres vedlikehold på den. Fare for elektrisk støt! Koble alltid enheten til en jordfeilbryter, og ikke bruk skjoteledning.</p>
 <p>Kvartsglasset som lampen er montert i, og selve lampen, kan være varme en stund etter at enheten blir slått av. Vent i minst 15 minutter etter at enheten er slått av, før lampen demonteres.</p>	 <p>Bruk hansker for å beskytte kvartsglasset og lampen mot fingeravtrykk. Fingeravtrykkene kan brenne fast i kvartsglasset og lampen ved drift og påvirke effektiviteten negativt.</p>
 <p>UVC-lampen skal aldri være på uten at det finnes tilstrekkelig vanngjennomstrømning gjennom enheten.</p>	 <p>Bruk alltid vernebriller i forbindelse med vedlikehold og installasjon.</p>

#### INSTALLASJON AV ENHETEN (SE FIGUR 2, SIDE 4)

Bestem hvor enheten skal monteres. Ikke installer enheten etter kjemikaliedoseringen eller etter saltklorinatorenheten. Den beste plasseringen av enheten er rett etter sandfilteret. Se prinsippskissen for installasjonen, på side 18. Sørg for at enheten alltid har gjennomstrømning når lampen er slått på. Ved korrekt installasjon reguleres dette automatisk av strømningsvakten, som bryter spenningen til enheten når vanngjennomstrømningen er for dårlig. Aldri installer enheten i direkte sollys, og installer den alltid på et frostfritt sted med god ventilasjon.

Enheten kan installeres vannrett eller loddrett, men det er viktig at vanngjennomstrømningen går fra laveste til høyeste punkt (se side 18), med minst 30 cm fritt rom rundt lampetilkoblingen, for service og vedlikehold. For at det skal være enkelt å skifte lampen anbefales at det er minst 1 meter fritt rom ved siden av lampetilkoblingen, for å unngå at hele enheten må demonteres fra veggen.

**ADVARSEL:** Alle tilkoblinger på enheten skal trekkes til for hånd. Bruk av verktøy til å stramme tilkoblingene kan skade enheten.

1. Skru mutteren (N) av enheten (U). Ta lampen (K) ut av røret i pakken og skyv den forsiktig ned i kvartsglassrøret (M). Koble til kontakten (L) for lampen og stramme mutteren (N) til enheten (U).
2. Monter rørklemmene (O) (inkludert) på veggen, og fest enheten i rørklemmene. Fest unionskoblingen (U) og sørg for at O-ringene (P) sitter som de skal, for å unngå lekkasje. Det gjelder også O-ringene som fungerer som tetning mellom kvartsglasset og enheten, samt mellom lampen og kvartsglasset.
3. Installer enheten i rørkretsen ved hjelp av unionskoblingene (I) og anboringsklammeren til strømningsvakten (V). Limforbindelsene til unionskoblingene har en diameter på 63 mm. For tilkobling av rørene med 50 mm diameter, brukes adapterne (T) (inkludert) som limes på plass. Adapteren er utstyrt både med innvendige gjenger og limforbindelse mot 50 mm rør.
4. Monter anboringsklammeren til strømningsvakten (V) slik at forbindelsen til strømningsvakten (W) peker opp. Skru fast strømningsvakten (X) og sørg for at pilen på toppen peker i strømningsretningen, ellers vil den ikke fungere. Hvis strømningsvakten installeres feil, vil enheten ikke starte.
5. Koble enheten til spenning i et uttak med jordfeilbryter, og sørg for at vanngjennomstrømningen er på.
6. Kikk gjennom de gjennomsiktige unionskoblingene og kontroller at lampen lyser.
7. Kontroller at lampen slukner når sirkulasjonen gjennom enheten slås av.

#### INSTRUKSJONER FOR DET DIGITALE TELLEVERKET

Når enheten startes, utføres en selvdig diagnose. På displayet angis da følgende opplysninger automatisk, i sekvens: 8888 (skjermtest), «» fulgt av versjonsnummeret og 50H eller 60H, avhengig av nettfrekvensen. Deretter angis den aktuelle gjenværende tiden før lampen må skiftes.

Når enheten startes den første gangen, eller etter en tilbakestilling, vil den angi 9000 timer som gjenværende levetid for lampen. En prikk blinker hvert sekund ved siden av tallet helt til høyre. Det angir at telleren er aktiv. Fra fabrikk er måleren stilt inn slik at den teller ned fra 9000 timer, som er den tiden

lampen beregnes å gi full stråleeffekt. Etter 9000 timer minsker effekten til lampen og strålingen kan da være lavere enn behovet for ønsket effekt. Hver gang enheten starter, vil den fortsette å telle ned fra den forrige verdien. Innstillingene for telleverket kan endres etter behov. Hvis du vil endre innstillingene, følger du instruksjonene under: Trykk og hold inne knappen (R) under displayet i 5 sekunder. På displayet vises «rSt», som angir at du har valgt brukermenyen. Når du slipper knappen, vises «rSt» og den aktuelle tiden vekselvis på displayet. Hver gang du nå trykker kort på knappen, vil menyvalget endres mellom «rSt», «up» og «dn».

- «rSt» betyr (reset): Dette menyvalget brukes til å tilbakestille telleverket til 9000 timer. Menyvalget er aktivt når displayet skifter mellom den aktuelle gjenværende tiden og «rSt». Hvis du trykker på knappen (R) igjen og holder den inne i 5 sekunder, vises 9000 på displayet. Når du slipper knappen, fortsetter nedtellingen. Bruk dette menyvalget til å tilbakestille telleverket når du har skiftet lampe.
- «up» betyr (up): Dette menyvalget brukes til å øke verdien i telleverket til ønsket verdi. Menyvalget er aktivt når displayet skifter mellom den aktuelle gjenværende tiden og «up». Hvis du trykker på knappen (R) og holder den inne i 5 sekunder, vises kun «up». Slipp knappen. Med korte knappetrykk vil nå antallet timer øke med 500 timer for hvert knappetrykk. Den maksimale verdien du kan stille inn er 9999. Når du har oppnådd ønsket verdi, venter du i 10 sekunder for å lagre verdien og gå tilbake til nedtellingen.
- «dn» betyr (down): Dette menyvalget brukes til å minke verdien i telleverket til ønsket verdi. Menyvalget er aktivt når displayet skifter mellom den aktuelle gjenværende tiden og «dn». Hvis du trykker på knappen (R) og holder den inne i 5 sekunder, vises kun «dn». Slipp knappen. Med korte knappetrykk vil nå antallet timer minke med 500 timer for hvert knappetrykk. Når du har oppnådd ønsket verdi, venter du i 10 sekunder for å lagre verdien og gå tilbake til nedtellingen.

#### Slik angir telleverket at lampen må skiftes:

- Når det er 672 timer igjen, blinker displayet én gang i sekundet. Lampen må skiftes innen fire uker.
- Når det er 336 timer igjen, blinker displayet to ganger i sekundet. Lampen må skiftes innen to uker.
- Når det er 168 timer igjen, blinker displayet én gang i sekundet. Lampen må skiftes innen én uke.
- Når det er 0 timer igjen, vil displayet blinke raskt og nedtellingen stopper. Lampen bør skiftes med det samme.

#### DEMONTERING/VEDLIKEHOLD

Enheden skal alltid gjøres spenningsfri før det utføres demontering/vedlikehold på den.

Enheden bør rengjøres minst to ganger i året. Etter en tid kan smuss og kalkutfellingler dekke kvartsglasset (M), og det må rengjøres.

Lampen må skiftes etter 9000 timers driftstid. Innsiden av selve enheten kan rengjøres med en myk børste.

1. Tøm enheten for vann.
2. Skru av mutteren (N) og demonter lampen (K) fra enheten. Ta lampen ut av kvartsrøret og monter en

ny lampe ved behov. Vær forsiktig, delene er ømfintlige.

3. Ta kvartsrøret (M) forsiktig ut av enheten, se figur 3 på side 5. Ikke bruk makt! ADVARSEL: Bruk arbeidshansker og vernebriller.
4. Rengjør kvartsglasset med rengjøringsmiddel. Bruk en myk og ren klut for å unngå riper i glasset.
5. Monter kvartsrøret (M) i enheten (U) igjen. Ikke bruk makt! ADVARSEL: Bruk arbeidshansker og vernebriller.
6. Monter forsiktig lampen i kvartsrøret (M) igjen. Sett på plass O-ringen (J) på kvartsrøret igjen, og koble lampen til kontakten (K). Skru mutteren (N) på enheten igjen.

Hvis enheten eller den elektriske kontrollenheten må skiftes ut, må jordingen fjernes først. Les avsnittene om installasjon og demontering før arbeidet med å skifte enhet eller kontrollenhet begynner. Ta vare på delene til jordingen, de skal monteres tilbake. Delene følger ikke med en ny enhet eller kontrollenhet. Ta kontakt med en forhandler hvis du er usikker.

NO



#### GJENVINNINGSPERFORMASJON

Bildet av en overkrysset avfallsbeholder på produkter, batterier, dokumentasjon eller innpakning, betyr at alle brukte elektriske og elektroniske produkter og batterier skal leveres inn på en gjenvinningsstasjon og ikke kastes i restavfallet. Du kan også levere dem til nærmeste butikk som selger tilsvarende produkter (f.eks. elektroforhandler). Ta kontakt med kommunen eller renovasjonsselskapet der du bor for mer informasjon om nærmeste gjenvinningsstasjon.



Made in the Netherlands

B299015

Gullberg & Jansson of Sweden AB  
Hortensigatan 7  
SE-256 68 Helsingborg  
Sweden

Tel. +46(0) 42 311 15 00

info@gullbergjansson.se  
www.gullbergjansson.se